

COPYRIGHT © Hangzhou EZVIZ Software Co., Ltd. ALL RIGHTS RESERVED.

Any and all information, including, among others, wordings, pictures, graphs are the properties of Hangzhou EZVIZ Software Co., Ltd. (hereinafter referred to as "EZVIZ"). This user manual (hereinafter referred to as "the Manual") cannot be reproduced, changed, translated, or distributed, partially or wholly, by any means, without the prior written permission of EZVIZ. Unless otherwise stipulated, EZVIZ does not make any warranties, guarantees or representations, express or implied, regarding to the Manual.

About this Manual

The Manual includes instructions for using and managing the product. Pictures, charts, images and all other information hereinafter are for description and explanation only. The information contained in the Manual is subject to change, without notice, due to firmware updates or other reasons. Please find the latest version in the EZVIZ™ website (<http://www.ezvizlife.com>).

Revision Record

New release – January, 2021

Trademarks Acknowledgement

EZVIZ™, ™, and other EZVIZ's trademarks and logos are the properties of EZVIZ in various jurisdictions. Other trademarks and logos mentioned below are the properties of their respective owners.

Legal Disclaimer

TO THE MAXIMUM EXTENT PERMITTED BY APPLICABLE LAW, THE PRODUCT DESCRIBED, WITH ITS HARDWARE, SOFTWARE AND FIRMWARE, IS PROVIDED "AS IS", WITH ALL FAULTS AND ERRORS, AND EZVIZ MAKES NO WARRANTIES, EXPRESS OR IMPLIED, INCLUDING WITHOUT LIMITATION, MERCHANTABILITY, SATISFACTORY QUALITY, FITNESS FOR A PARTICULAR PURPOSE, AND NON-INFRINGEMENT OF THIRD PARTY. IN NO EVENT WILL EZVIZ, ITS DIRECTORS, OFFICERS, EMPLOYEES, OR AGENTS BE LIABLE TO YOU FOR ANY SPECIAL, CONSEQUENTIAL, INCIDENTAL, OR INDIRECT DAMAGES, INCLUDING, AMONG OTHERS, DAMAGES FOR LOSS OF BUSINESS PROFITS, BUSINESS INTERRUPTION, OR LOSS OF DATA OR DOCUMENTATION, IN CONNECTION WITH THE USE OF THIS PRODUCT, EVEN IF EZVIZ HAS BEEN ADVISED OF THE POSSIBILITY OF SUCH DAMAGES.

TO THE MAXIMUM EXTENT PERMITTED BY APPLICABLE LAW, IN NO EVENT SHALL EZVIZ'S TOTAL LIABILITY FOR ALL DAMAGES EXCEED THE ORIGINAL PURCHASE PRICE OF THE PRODUCT.

EZVIZ DOES NOT UNDERTAKE ANY LIABILITY FOR PERSONAL INJURY OR PROPERTY DAMAGE AS THE RESULT OF PRODUCT INTERRUPTION OR SERVICE TERMINATION CAUSED BY: A) IMPROPER INSTALLATION OR USAGE OTHER THAN AS REQUESTED; B) THE PROTECTION OF NATIONAL OR PUBLIC INTERESTS; C) FORCE MAJEURE; D) YOURSELF OR THE THIRD PARTY, INCLUDING WITHOUT LIMITATION, USING ANY THIRD PARTY'S PRODUCTS, SOFTWARE, APPLICATIONS, AND AMONG OTHERS.

REGARDING TO THE PRODUCT WITH INTERNET ACCESS, THE USE OF PRODUCT SHALL BE WHOLLY AT YOUR OWN RISKS. EZVIZ SHALL NOT TAKE ANY RESPONSIBILITIES FOR ABNORMAL OPERATION, PRIVACY LEAKAGE OR OTHER DAMAGES RESULTING FROM CYBER ATTACK, HACKER ATTACK, VIRUS INSPECTION, OR OTHER INTERNET SECURITY RISKS; HOWEVER, EZVIZ WILL PROVIDE TIMELY TECHNICAL SUPPORT IF REQUIRED. SURVEILLANCE LAWS AND DATA PROTECTION LAWS VARY BY JURISDICTION. PLEASE CHECK ALL RELEVANT LAWS IN YOUR JURISDICTION BEFORE USING THIS PRODUCT IN ORDER TO ENSURE THAT YOUR USE CONFORMS TO THE APPLICABLE LAW. EZVIZ SHALL NOT BE LIABLE IN THE EVENT THAT THIS PRODUCT IS USED WITH ILLEGITIMATE PURPOSES.

IN THE EVENT OF ANY CONFLICTS BETWEEN THE ABOVE AND THE APPLICABLE LAW, THE LATTER PREVAILS.

目次

| | |
|---------------------------------|-----------|
| オーバービュー | 2 |
| 1. パッケージ同梱物 | 2 |
| 2. 基本操作 | 2 |
| EZVIZ アプリの入手 | 3 |
| インターネットへの接続 | 3 |
| 1. オプション A:有線接続 | 3 |
| 2. オプション B:ワイヤレス接続 | 4 |
| 設置 | 5 |
| 1. microSD カードの挿入(オプション) | 5 |
| 2. 設置場所 | 6 |
| 3. インストール手順 | 6 |
| EZVIZ アプリの操作 | 7 |
| 1. ライブビュー | 7 |
| 2. 設定 | 8 |
| 3. 録画履歴 | 9 |
| 4. トーク | 9 |
| 5. インテリジェント人間検知 | 10 |
| 6. アクティブディフェンス | 10 |
| EZVIZ との接続 | 11 |
| 1. Amazon Alexa を使用する | 11 |
| 2. Google Assistant を使用する | 12 |
| FAQ | 13 |

オーバービュー

1. パッケージ同梱物



カメラ



ドリルテンプレート



防水キット



ネジキット



電源アダプタ



規制情報



クイックスタートガイド

i 電源アダプタの外観は、お買い上げの製品と異なることがあります。

2. 基本操作

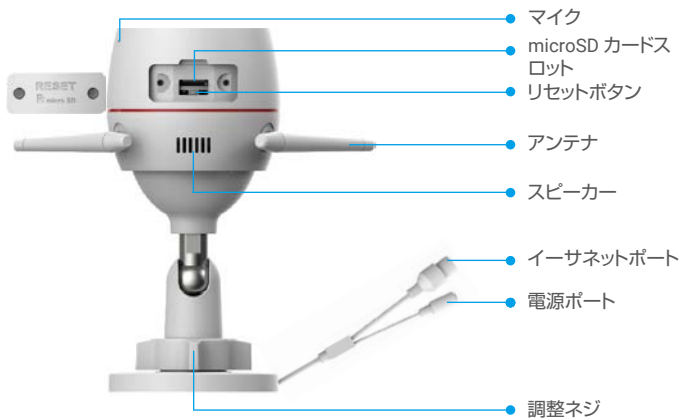

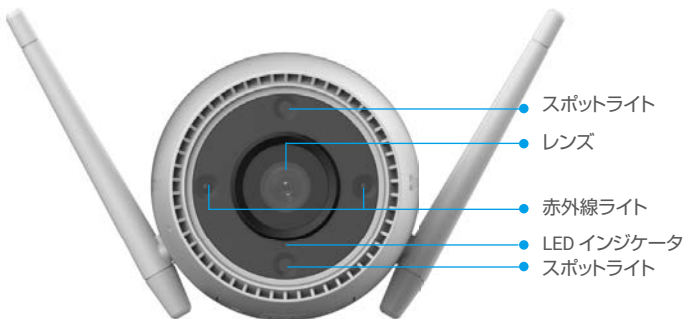

名前 説明

| | |
|------------|---|
| リセットボタン | カメラが動作している間に LED インジケータが赤で点灯するまで約 4 秒間長押しすると、全部のパラメータがデフォルト設定に復帰します。 |
| LED インジケータ | <ul style="list-style-type: none"> ■ 赤色点灯:カメラが起動中です。 ● ● ゆっくり赤で点滅:ネットワーク例外です。 ● ● ● ● 速く赤で点滅:カメラに異常 (例 : microSD カードのエラー) が発生しています。 ■ 青く点灯:カメラにアクセスするアプリ。 ● ● ゆっくり青で点滅:カメラは正常に動作しています。 ● ● ● ● 速く青で点滅:カメラは Wi-Fi 接続可能状態です。 |

EZVIZ アプリの入手

1. スマートフォンを Wi-Fi に接続します (推奨)。
2. App Store または Google Play ™ で「EZVIZ」と検索して、EZVIZ アプリをダウンロード、インストールします。
3. アプリを起動し、EZVIZ ユーザーアカウントを登録します。



i 既にアプリを使用している場合、最新バージョンであることをご確認ください。アップデートが入手できるかどうか確認するには、App Store に進み、EZVIZ を検索してください。

インターネットへの接続

- i** ・ ケーブルによる接続 : カメラをルータに接続します。**オプション A** を参照してください。
 ・ ワイヤレス接続 : カメラを Wi-Fi に接続します。**オプション B** を参照してください。

1. オプション A: 有線接続

1. カメラの電源ポートに電源アダプタを接続します。
2. 電源アダプタを電源コンセントに接続します。
 - i** ・ カメラに同梱されている電源アダプターと電源ケーブルを使用します。
 - ・ カメラの電源が入りネットワークが設定できる状態になると、LED が速く青で点滅します。
3. Ethernet ケーブル (別売) で、ルータの LAN ポートにカメラを接続します。
 - i** カメラがインターネットに接続されると、LED がゆっくりと青で点滅します。

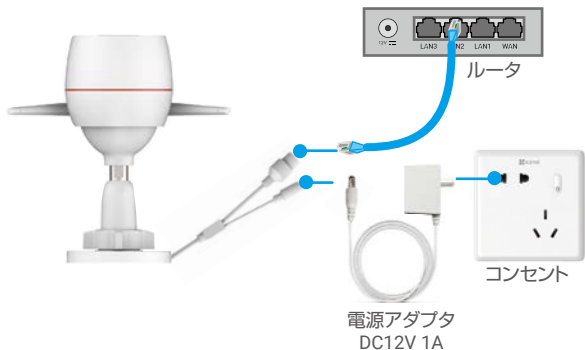

4. EZVIZにカメラを追加します。

- EZVIZアプリを使ってアカウントにログインします。
- ホーム画面で右上隅の「+」をタップし、QRコードスキャンインターフェイスを開きます。
- クイックスタートガイドの表紙またはカメラの本体にあるQRコードをスキャンします。

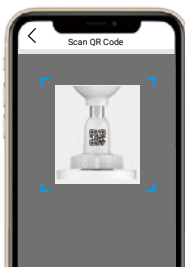

- EZVIZアプリウィザードにしたがってカメラをアプリに追加します。

2. オプションB:ワイヤレス接続

1. カメラの電源ポートに電源アダプタを接続します。
 2. 電源アダプタを電源コンセントに接続します。
- ・ カメラに同梱されている電源アダプターと電源ケーブルを使用します。
 - ・ カメラの電源が入りネットワークが設定できる状態になると、LED が速く青で点滅します。

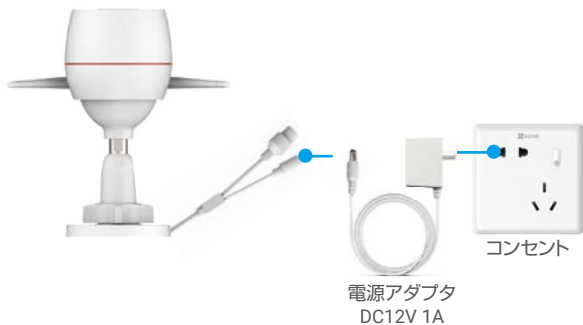

3. EZVIZ にカメラを追加します。

- EZVIZアプリを使ってアカウントにログインします。
- ホーム画面で右上隅の「+」をタップし、QRコードスキャンインターフェイスを開きます。
- クイックスタートガイドの表紙またはカメラの本体にあるQRコードをスキャンします。

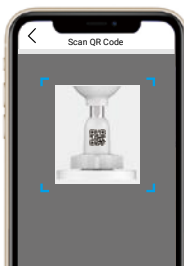

- EZVIZアプリウィザードにしたがってカメラをEZVIZに追加します。

- i** お使いの携帯電話が接続されている Wi-Fi にカメラを接続してください
・ Wi-Fi の周波数帯は 2.4 GHz でなければなりません。
- i** リセットボタンを約 4 秒間長押しすると、カメラを再起動し、全部のパラメータをデフォルトにリセットできます。
以下のような場合にはリセットボタンを約 4 秒間長押ししてください：
 - ・ カメラが Wi-Fi ネットワークへの接続に失敗した。
 - ・ カメラを別の Wi-Fi ネットワークに接続したい。

設置

1. microSD カードの挿入(オプション)

1. カメラのカバーを取り外します。
2. microSD カード (別売) をカードスロットに挿入します。
3. カバーを元通りに取り付けます。



- i** microSD カードを挿入したら、使用する前に EZVIZ アプリでカードを初期化してください。
4. EZVIZ アプリで、「Device Settings」(デバイス設定) インターフェイスの「Storage Status」(ストレージステータス) をタップして、SD カードのステータスを確認します。
 5. メモリカードのステータスが「Uninitialized」(未初期化) と表示されている場合、タップして初期化します。
- i** ステータスが「Normal」(正常) に変わり、ビデオの保存ができるようになります。

2. 設置場所

- ・ 視界が遮られず、無線電波が良好な場所を選んでください。
- ・ 壁面がカメラの重量の3倍まで耐えられる十分な強度を持っていることを確認してください。
- ・ レンズが直射日光を向いた状態でカメラを設置することはできません。

3. インストール手順

1. レンズから保護フィルムを剥がしてください。
2. ドリルテンプレートを清潔で平らな面に置きます。
3. (セメント壁の場合のみ) テンプレートに沿ってねじ穴を開け、アンカーを挿入します。
4. ネジで取付面にカメラを固定します。
5. 調整ネジを緩めます。
6. カメラ上部を回して適切な監視角度にします。
7. 調整ネジを締め直します。

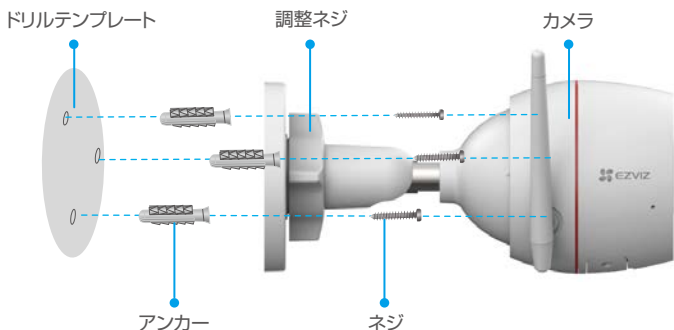

EZVIZ アプリの操作







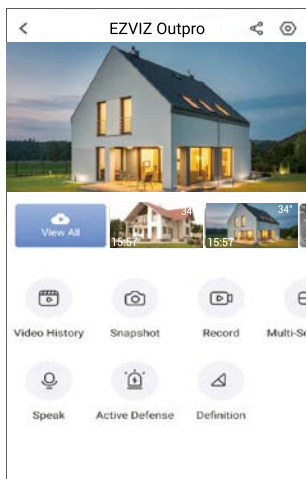

- i** アプリインターフェイスはバージョンのアップデートにより異なり、お使いのスマートフォンにインストールされたアプリのインターフェイスが優先されます。

1. ライブビュー

EZVIZ アプリを起動すると、以下のようにデバイスページが表示されます。ライブ映像を見たり、スナップショットや録画を撮影したり、必要に応じて映像の解像度を選択することができます。



- i** スクリーンを左右にスワイプして、アイコンを表示します。

| アイコン | 説明 |
|---|---|
|  | 共有。デバイスを共有したい相手と共有します。 |
|  | 設定。デバイスの設定を表示または変更します。 |
|  | ビデオ履歴。録画が表示されます。 |
|  | スナップショット。スナップショットを撮影します。 |
|  | 録画。録画を手動で開始 / 停止します。 |
|  | トーク。押し続けると、カメラの前の人物と会話をすることができます。 |
|  | アクティブディフェンスアラームを鳴らして侵入者を抑止します。 |
|  | 定義。映像解像度を Ultra HD、Hi-Def、Standard から選択します。 |
|  | マルチスクリーンライブ。タップしてライブビューウィンドウレイアウトを選択します。 |

2. 設定

| パラメータ | 説明 |
|--|---|
| Audio (音声) | 無効にすると、リアルタイムビデオや録画済みビデオの閲覧中に、音声は再生されません。 |
| Status Light (ステータスランプ) | 有効になっている場合、カメラのLEDインジケータが点灯します。それ以外の場合はLEDインジケータは点灯しません。 |
| Alarm Notification (アラーム通知) | 無効になっている場合、ターゲットが検出されてもアプリにプッシュ通知は送信されません。 <ul style="list-style-type: none">• Color Night Vision (カラー夜間映像): 暗い状況でもカメラがカラー画像を撮影できるようになります。• Black/White Night Vision (白黒夜間映像): 赤外線ライトが照射され、暗い状況でカメラが白黒画像が撮影できます。• Smart Night Vision (スマート夜間映像): デフォルトでは白黒で夜間映像が撮影されます。動体が検知されると、映像モードがカラー夜間映像モードに切り替わります。 |
| Night Vision Mode (夜間映像モード) | |
| Time Zone (タイムゾーン) | ここで、必要に応じてタイムゾーンが選択できます。 |
| Date Format (日付の形式) | ここで、必要に応じて日付フォーマットが選択できます。 |
| Wi-Fi | まずデバイスをオフラインにしてから、新しいネットワークにデバイスを接続します。 |
| Cloud Storage (クラウドストレージ) | クラウドストレージに登録して管理できます。 |
| Storage Status (ストレージステータス) | ここで micro SD カードの容量、使用済み容量、空き容量が確認できます。 |
| Device Version (デバイスバージョン) | ここでデバイスバージョンが確認できます。 |
| Image Encryption (画像の暗号化) | 有効になっている場合、パスワードを入力しなければカメラが撮影した画像を見ることはできません。 |
| Change Encryption Password (暗号化パスワードの変更) | ここで暗号化パスワードを変更することができます。 |
| Flip Image (画像の反転) | タップするとビデオが反転します。 |
| Sleep Mode (スリープモード) | 有効にすると、デバイスは監視や録画を停止します。 |
| Offline Notification (オフライン通知) | 有効になっている場合、カメラがオフラインになるとアプリにプッシュ通知が送信されます。 |
| User Guide (ユーザーガイド) | ここでカメラのユーザーガイドを読むことができます。 |
| About (情報) | ここで、デバイスの取付場所にマークを付けたり、製品カテゴリ、デバイスモデル、シリアル番号、デバイスのQRコードが表示できます。 |
| Restart (再起動) | タップするとカメラが再起動します。 |
| Delete Device (デバイスを削除) | タップすると、EZVIZ Cloud からカメラが削除されます。 |

3. 録画履歴

ローカルストレージとクラウドストレージの両方に対応しています。

Video History (録画履歴) ボタンをタップすると、カレンダーやタイムラインを使って特定の録画を見つけて観ることができます。

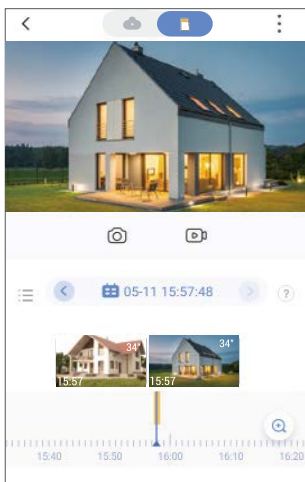

4. トーク

この機能により、カメラを介して音声を送受信することができます。

デバイスページの **Speak (トーク)** ボタンをタップすると、カメラの前の人物と会話することができます。

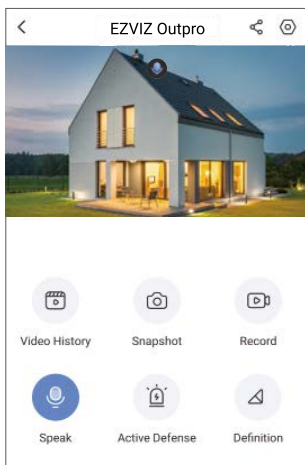

5. インテリジェント人間検知

「Settings (設定) - Intelligent Human Detection (インテリジェント人間検知)」へ進み、有効にします。有効にすると、人が検出された時点で EZVIZ から通知が届きます。

状況に応じてカメラの反応を変えるために、検出感度の値を変えて検出通知をカスタマイズすることができます。感度が高ければ高いほど、より遠くの人まで検知することができます。

6. アクティブディフェンス

インテリジェント人間検知を有効にすると、人や動物を検知した場合、自動的にアラームが作動し、録画を開始します。動きがなくなると、アラームは停止します。

さらに **Active Defense (アクティブディフェンス)** ボタンをタップしてアラームを作動させることができます。カメラがアラーム音を鳴らし、スポットライトが素早く点滅して侵入者を抑止します。アラーム音は最長 1 分間持続します。

EZVIZ との接続

1. Amazon Alexa を使用する

この手順で、Amazon Alexa を使って EZVIZ のデバイスをコントロールすることができます。プロセス中に問題が発生した場合は、**トラブルシューティング**を参照してください。

使用を開始する前に、以下を確認してください。

1. EZVIZ端末が、EZVIZアプリに接続されている。
2. EZVIZアプリで、Device Settings (デバイス設定) ページの「Image Encryption」(画像の暗号化) がオフになっている。
3. Alexa対応デバイス (Echo Spot、Echo-Show、新型Echo-Show、Fire TV (全世代)、Fire TV stick (第2世代のみ)、Fire TV Editionスマートテレビなど) を所有している。
4. Amazon Alexaアプリがスマートデバイスにインストールされており、アカウントも作成済みである。

Amazon Alexa で EZVIZ デバイスを操作する方法:

1. Alexaアプリを開き、メニューから「Skills and Games」(スキルとゲーム) を選択します。
2. スキルとゲームの画面で「EZVIZ」と検索すると、「EZVIZ」のスキルを確認することができます。
3. EZVIZデバイスのスキルを選択し、**ENABLE TO USE (使用を有効にする)** をタップします。
4. EZVIZのユーザー名とパスワードを入力し、**Sign in (サインイン)** をタップします。
5. **Authorize (承認)** ボタンをタップして、AlexaのEZVIZアカウントへのアクセスを許可してAlexaがEZVIZデバイスをコントロールできるように設定します。
6. 「EZVIZ has been successfully linked」(EZVIZが正常にリンクされました) と表示されますので、**DISCOVER DEVICES (デバイスの検出)** をタップして、AlexaにすべてのEZVIZデバイスを検出させます。
7. Alexaアプリのメニューに戻り、「Devices」(デバイス) を選択すると、デバイスの下にすべてのEZVIZデバイスが表示されます。

音声コマンド

Alexaアプリの「Smart Home」(スマートホーム) メニュー、またはAlexaの音声コントロール機能を使って、新しいスマートデバイスを検出します。

デバイスが検出された場合、当該デバイスを音声でコントロールすることができます。Alexaに簡単なコマンドを話しかけてみてください。

- ① 例えば、次のようにデバイス名を話しかけてみます:「show xxxx camera,」(xxxx のカメラを表示)と話しかけることで、EZVIZ アプリ内の変更を行うことができます。デバイスの名前を変更するたびに、再びデバイスを検出させ、名前を更新させる必要があります。

トラブルシューティング

Alexaがデバイスを検出しない場合、どうすればいいですか？

インターネット接続に問題がないかどうか、確認してください。

スマートデバイスを再起動して、Alexaで再検出できるか、お試しください。

Alexaでデバイスのステータスが「Offline」(オフライン) と表示されるのはなぜですか？

ワイヤレス接続が切断されている可能性があります。スマートデバイスを再起動し、Alexaで再検出してみてください。

ルーターでインターネットにアクセスできない可能性があります。ルーターがインターネットに接続されているかどうかを確認して、もう一度お試しください。

- ① Amazon Alexa の利用に対応している国の詳細については、Amazon Alexa の公式サイトをご覧ください。

2. Google Assistant を使用する

Google Assistant を使って、Google Assistant の音声コマンドにより、EZVIZ 端末を起動してライブ視聴することができます。

以下の端末とアプリが必要です:

1. 動作するEZVIZアプリ。
2. EZVIZアプリで「Image Encryption」（画像の暗号化）をオフにして、Device Settings (デバイス設定) ページの「Audio」（音声）をオンにします。
3. 動作するChromecastが接続されているテレビ。
4. スマートフォン上のGoogleアシスタントアプリ。

使用を開始する前に、以下の手順にしたがってください。

1. EZVIZデバイスを設定し、アプリで正常に動作することを確認します。
2. App Store または Google Play™からGoogle Homeアプリをダウンロードし、Google アカウントにログインします。
3. マイホーム画面で左上の「+」をタップし、メニューリストから「Set up device」（デバイスの設定）を選択して、設定画面に移動します。
4. **「Works with Google」（Googleと連携する）**をタップして「EZVIZ」と検索すると、「EZVIZ」のスキルが表示されます。
5. EZVIZのユーザー名とパスワードを入力し、**Sign in（サインイン）**をタップします。
6. **Authorize（承認）** ボタンをタップして、GoogleのEZVIZアカウントへのアクセスを許可してGoogleがEZVIZデバイスをコントロールできるように設定します。
7. **「Return to app」（アプリに戻る）**をタップします。
8. 上記の手順で認証を完了させます。同期が完了すると、EZVIZサービスがサービス一覧の下に表示されます。EZVIZアカウントの下にある互換性のあるデバイスのリストを見るには、EZVIZサービスのアイコンをタップしてください。
9. では、いくつかのコマンドを試してみましょう。システムの設定時に作成したカメラの名前を使います。

ユーザーは、デバイスを単一のエンティティとして、またはグループとして管理することができます。ルームにデバイスを追加することで、ユーザーは1つのコマンドでデバイスのグループを同時に管理することができます。

詳細はリンク先を参照してください。

<https://support.google.com/googlehome/answer/7029485?co=GENIE.Platform%3DAndroid&hl=en>

FAQ

Q: アプリ上でカメラがオフラインになった場合、録画記録は継続されますか。

A: カメラの電源が入っていても、インターネットに接続されていない場合、ローカル録画は継続されますが、クラウド録画は停止します。カメラの電源を切ると、どちらのビデオ録画も停止します。

Q: 誰も映っていないのにアラームが鳴るのはなぜですか。

A: 検知感度の下限値を設定します。なお、車両や動物もトリガーソースとなっていることにご留意ください。

Q: microSD カードをローカルストレージとして使用するにはどうしたらよいですか？

A: 1. microSD カードが挿入され、EZVIZ アカウントにカメラが追加されていることを確認してください。EZVIZ アプリを開き「Device Details」(デバイス詳細) インターフェイスを開きます。「Initialize Storage Card」(ストレージカードの初期化) ボタンが表示された場合、まず microSD カードを初期化する必要があります。

2. 初期設定では、動体検知の microSD カード録画が有効になっています。

Q: カメラがオンラインになっているときに、携帯電話がアラーム確認を受信できません。

A: 1. お使いの携帯電話で EZVIZ アプリが実行されていて「動体検知通知 (Motion Detection Notification)」が有効になっていることを確認してください。

2. Android システムでは、アプリがバックグラウンドで起動していることを確認し、iOS では、「設定 > 通知 (Settings > Notification)」でプッシュ通知機能を有効にしてください。

3. それでもアラーム通知が表示されない場合、リセットボタンを約 4 秒間長押ししてカメラの設定を復元してください。

Q: ライブビューや再生が失敗しました。

A: ネットワークが確実に接続されていることを確認してください。ライブビューの表示には十分な帯域幅が必要です。ビデオを最新の状態に更新するか、ネットワークを変更して再試行してみることもできます。

 本デバイスに関するその他の情報につきましては、www.ezvizlife.com を参照してください。